

7

WINDOW

窓・コンポーネント

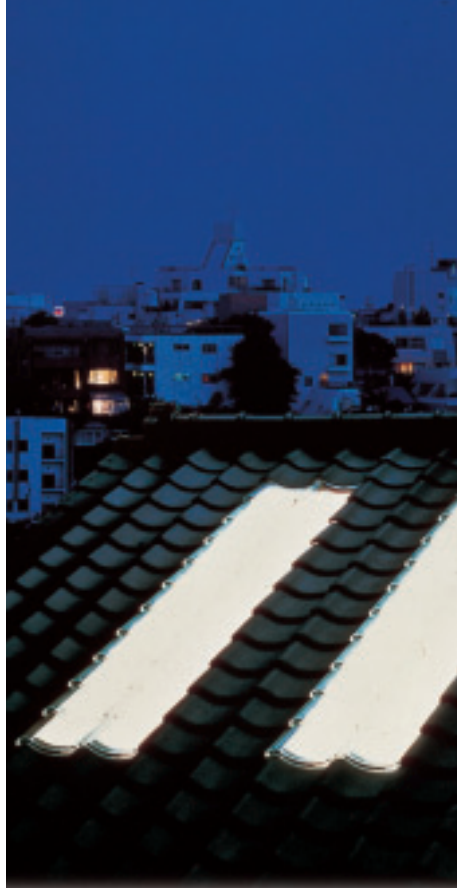

開口部が、単に「壁に穿たれた穴」だった時代から、窓には多くの役割が期待され、板ガラスはそれにさまざまな機能で応えてきました。しかし快適な居住空間を得るために、窓には周辺部材を含めより多くの機能が求められています。

窓・開口部は、素材としての板ガラスは言うに及ばず、その周辺部材も含めたコンポーネントシステムとしてさらに快適な性能を発揮します。省エネ、防犯、防音、安全などのグレードを選択できる多機能窓から、ユニークなトップライト、内付け窓ユニットなど、この章では板ガラス素材を超えて主に住環境の「快適な窓」を構成する機能商品を紹介します。

WINDOW 窓・コンポーネント

「窓」からはじまる快適な住空間。

快適な住まい、その実現において「窓」は欠かせないものとなっています。

採光や風通しを良くし、周りの自然環境や風景との接点をつくる「窓」は、そこに住む人たちへ開放感や安らぎをもたらしてくれます。

しかしその一方で、建物に開口部をつくることは、熱、音、火や空き巣ねらいなどに対する弱点をつくることにもなるため、「窓」の持つ機能性も重要視されてきます。

そこでAGC旭硝子では機能で選ぶ窓システム「ビューライト®」をはじめとしたより機能的でかつ意匠性にも優れた窓を開発しています。

ビューライトとは

高機能なガラスと最適なフレームを組み合わせることによってデザイン性だけでなく機能性もそなえた窓。

それがAGC旭硝子の機能で選ぶ窓システム<ビューライト>です。

■ビューライト組み合わせ一覧表

View Lite		ガラスタイプ	
		ガラス種類	オプション
		防火	視線制御
AGC ビューライト View Lite [ベーシック]	ベーシック 	ペヤガラス	○
AGC ビューライト View Lite [ベーシック プラス]	ベーシックプラス   	サンバランス	○
AGC ビューライト View Lite [断熱]	断熱   	サンバランス	○
AGC ビューライト View Lite [防犯]	防犯   	ペヤガラス セキュリティー	○
AGC ビューライト View Lite [防犯] [ベーシック プラス]	防犯 ベーシックプラス     	サンバランス セキュリティー	○
AGC ビューライト View Lite [防犯] [断熱]	防犯 断熱     	サンバランス セキュリティー	○
AGC ビューライト View Lite [防音]	防音  	マイミュート	—
AGC ビューライト View Lite [防音] [断熱]	防音 断熱    	マイミュート (Low-Eペア)	—
AGC ビューライト View Lite [防音] [防犯] [断熱]	防音 防犯 断熱      	マイミュート (Low-E合わせペア)	—



AGC旭硝子では、住まいの開口部の防犯対策に威力を発揮する防犯ガラスが装着された窓を、「View Lite 防犯」タイプと位置づけております。窓として、官民合同会議の定める「防犯建物部品」の条件をみたすには、「防犯性能の高い建物部品」に公表されているサッシ及びオプション(部品)をご使用ください。

例えば<ビューライト>防犯 断熱なら…

夏涼しく、冬暖かく
結露も防げる窓ガラス

断熱



72

本分の差

一枚ガラスの窓で500ml
ペットボトル81本分の
結露が9本分に、
つまり72本分も減少します。

夏の炎天下、一枚ガラスの窓で35.2℃だった部屋の温度が31.8℃まで低下、
冬は早朝5時の寝室の温度が8.2℃から11.2℃まで暖かくなります。

35.2℃ → **31.8℃**

8.2℃ → **11.2℃**

防犯

泥棒の侵入を防ぎ
災害時でも安心な窓ガラス

5

分以上

ガラスを破るのに5分以上
かかるので泥棒の
約70%はあきらめます。



フレームタイプ			◎：推奨サッシ ○：装着可能 —：装着不適・不可
推奨他社サッシ			AGC旭硝子
ペヤ用アルミ	アルミ樹脂複合	アルミ樹脂複合 (高断熱仕様)	もくまど
○	○	○	—
○	—	—	—
—	○	◎	◎
○	○	○	—
○	—	—	—
—	○	◎	◎ 除く防火オプション
—	—	—	—
—	—	—	—
—	—	—	—

木製断熱窓

もくまど®

窓・コンポーネント

良質の木材を基本部材とした窓障子と、
施工性・耐久性に優れたアルミと木の複
合窓枠を組み合わせた美しいデザインの
木製断熱窓です。



■ 特性

● 省エネルギー。

<サンバランス高遮熱断熱タイプ>または<サン
バランス高断熱タイプ>を標準装備。その上
どちらのガラスもアルゴンガス入りを採用した
木製断熱窓です。

● 塗料の安全性。

木材を保護する塗料は無害で、木の質感を最大
限に生かします。

● 豊富なラインアップ。

窓タイプの豊富さに加え、防火設備仕様、防犯
ガラスオプションもあります。
また約5年の高耐候性のある<もくまどFc>、
防犯性の高い建物部品 (CP) に適合の<もくま
ど高防犯シリーズ>もあります。

■ 断面図イメージ

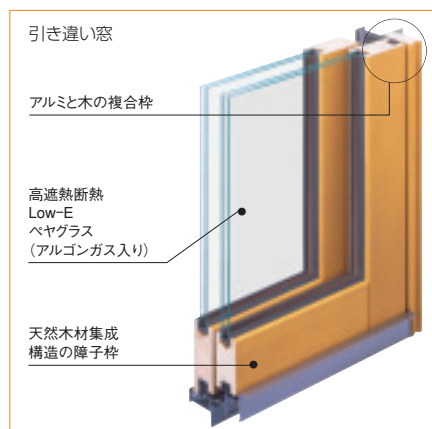

■ バリエーション

アルミカラー

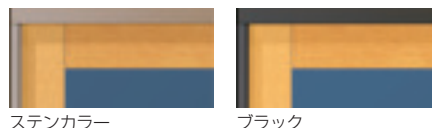

木部塗装色

<もくまど>



<もくまどFc>

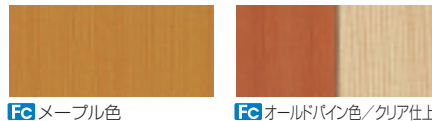

■ 性能値 (JISの規定による等級)

	気密性	水密性	耐風圧	断熱性
引き違い窓 (2H1718)	A-4 (2)	W-3 (25)	S-3 (160)	H-4 (0.34)
縦すべり出し窓 (TA1713)	A-4 (2)	W-4 (35)	S-3 (160)	H-5 (0.43)

弊社内試験による結果です。保証値ではありません。
等級 () 内数値は旧JIS表示です。

■ 窓タイプのバリエーション

規格品種	
引き違い窓	2枚引・3枚引・4枚引
引き違いテラス窓	2枚引・3枚引・4枚引
縦すべり出し窓	単窓・連窓
横すべり出し窓	単窓・連窓
開き窓	連窓
FIX窓	
テラスドア	
勝手口ドア	

● もくまど®の無塗装品、詳細、納まりにつきましては
個別カタログをご請求ください。

● 塗装色について

- (1) 木部塗装色は、メープル色を標準としています。
- (2) 木部や商品のその他の部位の色は、印刷の特性上実物とは異なる場合があります。
- (3) 天然木材を使用していますので、カタログ全般の木色や木目などと実物が異なる場合や、部位によりばらつきが出る場合があります。
- (4) <もくまど>の木部塗装は、全て水性塗料を使用しています。水性塗料一般の特性として、塗装面に粘着テープなどを貼ると塗料が剥離する恐れがあります。粘着テープなどを貼り付けられないように注意してください。
- (5) 窓上部への<ひさし>の設置は、雨水や紫外線からの保護にとっても有効です。小さな<ひさし>でも、経年変化の進行を妨げますので設置をご検討ください。

■ 主な用途

木造住宅の窓





■ 窓タイプのバリエーション

住まいのデザインや使い勝手に合わせて選べるよう、窓のタイプも豊富に揃えています。引き違い窓、縦すべり出し窓、開き窓からテラスドアや勝手口ドアまで、そのバリエーションも豊富です。



窓タイプ 2K

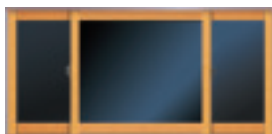

窓タイプ 3K



テラスタイプ 2H

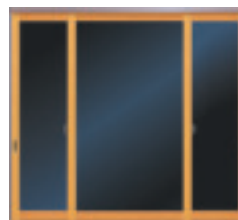

テラスタイプ 3H

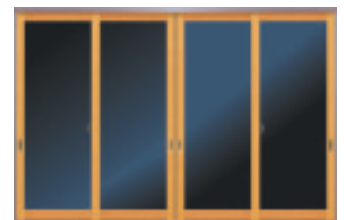

テラスタイプ 4H

引き違い窓



連窓 CA

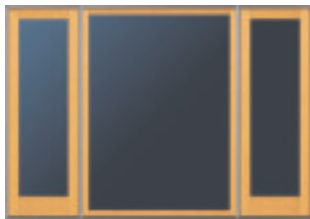

3連窓 CB

開き窓



単窓 TS



連窓 TA

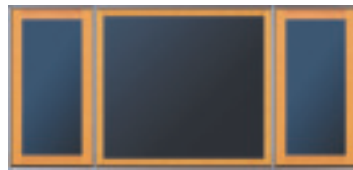

3連窓 TB

縦すべり出し窓

テラスドア



TD

勝手口ドア



KD

FIX窓



FX



単窓 YS

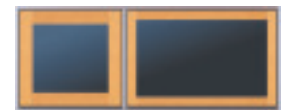

連窓 YA

横すべり出し窓

⚠ 注意

- (1) くもくまどは、天然素材を使用しているため、木部塗装の劣化に応じて定期的な再塗装が必要となる商品です。定期的な再塗装が適正に行われない場合、美観が損なわれるばかりではなく、木材の劣化・腐朽が進み、最悪の場合、窓の破損・脱落を生じるおそれがあります。メンテナンスの不備、再塗装の不備に起因する不具合及びそれに起因する事故や怪我については、当社は一切の責任を負いかねます。
- (2) くもくまどは、浴室など室内から水のかかる場所に設置しないでください。変色、劣化他、不具合の発生する場合があります。浴室など室内から水のかかる場所に設置した場合、不具合及びそれに起因する事故や怪我については、当社は一切の責任を負いかねます。
- (3) くもくまどに貼り付けられている各種シール

は、製品仕様を判りやすく表示したものです。シールそのものにつきましては保証を行っておりません。お引渡し後、ご使用環境によってはシールが剥がれる可能性がありますので、その際は除去してください。

〈無塗装品について〉

くもくまどでは、現場で塗装をすることを前提に、「無塗装品」の注文を承っています。「無塗装品」は、早期に室外側（障子側面も含む）に屋外用木材保護着色塗料（防腐効果のある）による塗装を実施して頂くことが必要です。無塗装状態のまま使用した場合、木材の急速な劣化・腐朽の進行により、最悪の場合、窓の破損・脱落を生じるおそれがあります。現場塗装の不備による不具合及びそれに起因する事故や怪我については、当社は一切の責任を負いかねます。
・下地処理として「サドリン・アクアベース」（玄々

⚠ 注意

化学工業）を一度塗りしています。（この下地処理だけでは、木材保護作用はありません。）
・必ず、室外側（障子側面も含む）に屋外用木材保護着色塗料（防腐効果のある）を1〜2度塗りを実施してください。詳細は、使用する塗料のメーカーの推奨に従ってください。
・現場塗装に起因する不具合及びそれに起因する事故や怪我については、当社は一切の責任を負いかねます。

〈ヤニについて〉

木材の表面に球状のつぶ（0.5〜3mmくらい）が出てくるのが「ヤニ」です。木材に含まれる樹脂成分で、量の多少はありますが、必ず施工後に噴出します。また、ヤニが白化する場合があります。木材中に無尽蔵に含まれているわけではありませんので、所定の拭き取りを行って頂ければ改善します。

⚠ 注意

屋根採光システム

ガラス瓦採光システム

瓦と同形のガラス製の瓦で屋根開口部分を葺く、トップライトシステムです。

■ 特性

● レアウトが自由です。

従来の規格品トップライトとは異なり、ガラス瓦と下地ユニットの組み合わせで大面積、L字型など、目的に応じたトップライトデザインが可能です。

● 屋根面に突出部をつくりません。

屋根に凹凸を作らず、瓦屋根の美しさを損ないません。ガラス瓦は普通の瓦同様、野地板部分にほとんど雨を浸入させません。また、野地

板部ではアルミ枠に<ニューSG>*を組み込んだ下地ユニットが、雨水の浸入を防ぎます。二重防水の安心できるシステムです。

*ニューSG 「レキサン」エクストラ・シリーズで耐候性の高いポリカーボネートシートです。

● 不燃材料です。

ガラス瓦は熱膨張率の小さいホウケイ酸ガラスを用いた不燃材料です。

■ 断面 (イメージ)

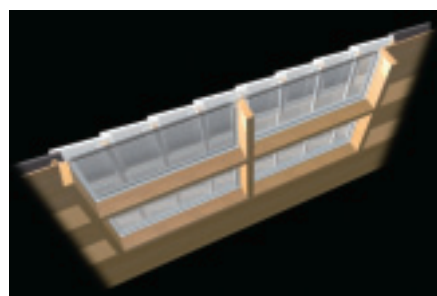

下地ユニットの透明野地板にはポリカーボネート片面高耐候シート「ニューSG 2ミリ」を使用。

■ バリエーション

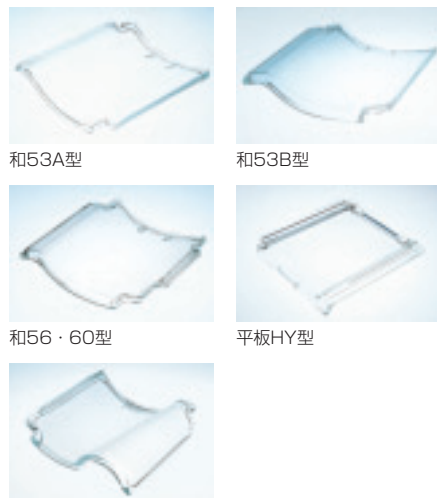

洋S型
和洋の瓦屋根にトップライトを構成します。

■ 主な用途

住宅各部屋の天窗、日照条件の悪い都市型住宅の採光

● ガラス瓦採光システムの詳細や納まり等につきましては、個別商品カタログをご請求ください。



■ 設計/高野デザインプロデュース 高野祐之

■ バリエーション

品 種 (商品名)	寸法 (mm)	働き寸法 (mm)	重量kg/枚	適用部品セット
和53A型	W305×H305	W265×H235	2.1	GK-0404 GK-0408
和53B型	W315×H295	W275×H225	2.1	
和56・60型	W294×H295	W254×H225	2.1	GK-0408H GK-0409S
平板HY型	W343×H350	W303×H269~280	2.4	
洋S型	W310×H310	W260×H260	2.4	

■ 縦断面図

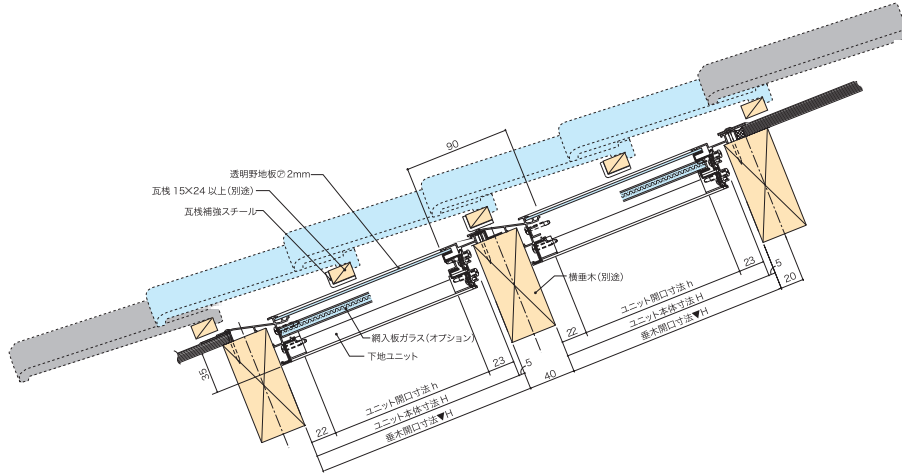

■ 横断面図

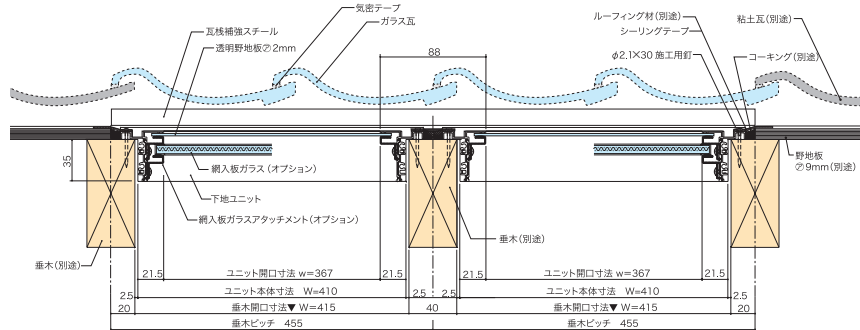

■ ガラス瓦の外観品質について

ガラス瓦の外観には、下記のような現象が発生する場合がありますが、これらはガラス瓦の製造工程上避けられないものであり、強度・熱衝撃性等、品質上の問題は一切ありませんのでご了承ください。

- ガラス瓦の表面にハサミ跡（シアーマーク）と呼ばれるキズやシワのように見える筋が発

生する場合があります。

- ガラス瓦の平滑面側に冷えしわ（チルマーク）と呼ばれる円形の模様が発生する場合があります。
- ガラス瓦の中に石物（ストーン）と呼ばれる白い異物や泡（プリスター）と呼ばれる気泡が入る場合があります。



■ 部品セットの品揃え

	和瓦用	和型 4枚タイプ*1	和型 8枚タイプ*1	平板HY型 7枚タイプ	洋S型 8枚タイプ
部品セット品番		GK-0404	GK-0408	GK-0408H	GK-0409S
使用下地ユニット		下地ユニット0404	下地ユニット0408	下地ユニット0408	下地ユニット0409
ガラス瓦標準使用枚数*3		4枚*2	8枚	7枚	8枚
同梱部品	下地ユニット	1ユニット(0404)	1ユニット(0408)	1ユニット(0408)	1ユニット(0409)
	クリップ	8個(和製クリップ)	14個(和製クリップ)	15個(HY型クリップ)	14個(洋S型クリップ)
	シーリングテープ	1巻(5m)	1巻(5m)	1巻(5m)	1巻(5m)
	気密テープ	1巻(2m2本)	1巻(2m2本)	1巻(2m2本)	1巻(2m2本)
	瓦棧補強スチール	1本(L=450mm)	3本(L=450mm)	4本(L=450mm)	3本(L=450mm)

*1 和型4枚タイプと和型8枚タイプは、ガラス瓦と53A型、和53B型、和56・60型に共通です。

*2 和型瓦の1箱入数は8枚ですのをご注意願います。

*3 ガラス瓦標準使用枚数は、瓦割付けにより増えることがあります。

※下地ユニット各タイプの規格は下地ユニット規格表をご参照ください。

■ 下地ユニット規格表

	下地ユニット0404	下地ユニット0408	下地ユニット0409
下地ユニット品番(単品販売用)	—*1	GB-U0408	GB-U0409
垂木開口寸法 ▼W×H(mm)	415×400	415×790	415×910
ユニット本体寸法 W×H(mm)	410×395	410×785	410×905
ユニット開口寸法*2 w×h(mm)	367×350	367×740	367×860
ユニット開口面積 *2 (m ²)	0.13	0.27	0.32
透明野地板ポリカ寸法 (内蔵) W×H(mm)	レキサン・ニュー-SG2ミリ 387×372	レキサン・ニュー-SG2ミリ 387×762	レキサン・ニュー-SG2ミリ 387×882
別売 網入板ガラス寸法W×H(mm)	379×369	379×759	379×879
別売 適用網入板ガラスアタッチメント品番*3	GB-UA0404	GB-UA0408	GB-UA0409

*1 下地ユニット0404はユニット単品では販売していません。

*2 有効開口寸法：面積は粘土瓦との位置関係で小さくなる場合があります。

*3 網入板ガラスアタッチメント(別売)は1梱包6セット入りです。

■ ガラス瓦部品セット

部品セットは、下地ユニットを使用して施工する場合に必要な各部品をまとめ、セット梱包したものです。和瓦用のGK-0404、GK-0408、平板HY型のGK-0408H、洋S型用のGK-0409Sの4種類を用意しておりますので、ガラス瓦とあわせてご利用ください。

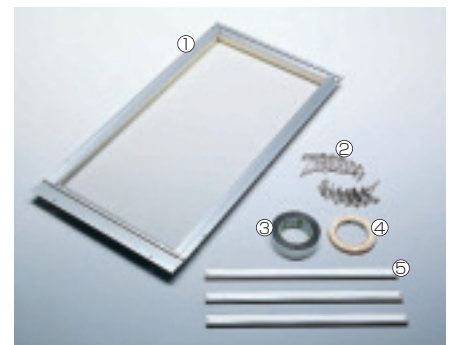

- ①下地ユニット
- ②施工クリップ
- ③シーリングテープ
- ④気密テープ
- ⑤補強スチール

防音・断熱・防犯の多機能内窓ユニット

インナーウインド mado² / まどまど[®]

窓・コンポーネント

既存のサッシ・ガラスはそのままに、リフォームに対応する内窓ユニットです。使用する機能ガラスの選択により、防音・断熱性能をレベルアップ。さらに防犯機能が加わり、窓開口部の機能リフォームは万全です。

■ 特性

● 機能ガラスの選択。

ガラスはお求めの機能により、合わせガラス、複層ガラスのどちらかを選べます。

● 優れた防音性能。

まどまどは、既存窓とあわせてT-4等級をクリア。お部屋に静けさが戻ります。

● 優れた断熱性能。

Low-Eペアガラス仕様の場合、既存サッシとの間の空気層とLow-Eペアガラスの高断

熱性能の相乗効果でH-5等級の断熱性能を達成しています。

● 優れた防犯性能。

特殊フィルム2.3ミリの合わせガラスを採用した場合、防犯ガラスP5Aの仕様基準を満たします。ロック付クレセントと補助ロックも標準装備です。

● インテリアコーディネート。

スリムな框デザインと4種類のサッシカラーでお部屋のデザインに溶け込みます。

■ 断面図 (イメージ)



既存のサッシ

■ バリエーション

内装色



ヨーロピアンオーク (PVC・シートラッピング)



プレミアムホワイト (PVC・シートラッピング)



ハーモニックウッド (PVC・シートラッピング)



柵目 (PVC・シートラッピング)

外装色

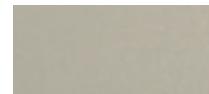

ステンカラー (アルミ)

■ 窓タイプのバリエーション

引違い窓 (2枚引)

テラスタイプは高さ2,500mmのハイサッシまで可能です。中棧なしのすっきりデザインです。



引違い窓 (3枚引)

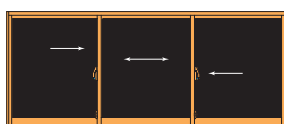

引違い窓 (4枚引)

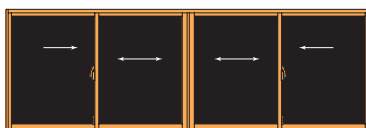

FIX窓



内開き窓



■ 主な用途

住宅各部屋の防音、断熱、防犯

● インナーウインド mado² / まどまど[®]の詳細や納まり等につきましてはリガラスカタログをご請求ください。

⚠️ 注意

・ インナーウインド mado²に貼り付けられている各種シールは、製品仕様を判りやすく表示したものです。シールそのものにつきましては保証を行っておりません。お引渡し後、ご使用環境によってはシールが剥がれる可能性がありますので、その際は除去してください。

■ ガラスの種類と機能レベル(引違い窓の場合)

	防音性能 T-4		
	防犯レベルⅢ	防犯レベルⅡ	防犯レベルⅠ
合わせガラス	(3ミリ+特殊フィルム2.3ミリ+3ミリ)	(3ミリ+特殊フィルム1.5ミリ+3ミリ)	(3ミリ+特殊フィルム0.8ミリ+3ミリ)
複層ガラス	防音性能 T-4		
	断熱性 H-5 (1.8)	断熱性 H-5 (2.0)	断熱性 H-5 (2.2)
	(3ミリ+中空層12ミリ+金属膜付きガラス3ミリ)	(3ミリ+中空層6ミリ+金属膜付きガラス3ミリ)	(3ミリ+中空層6ミリ+3ミリ)

■ 断面図イメージ

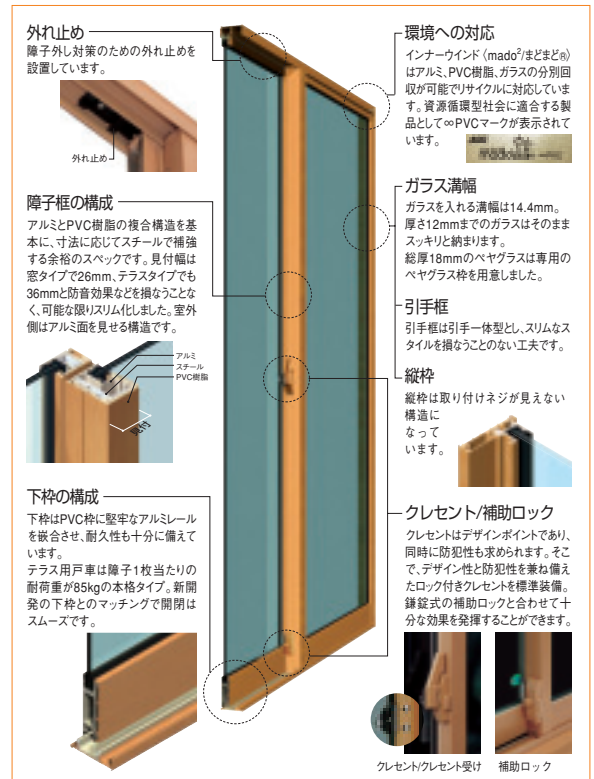

■ 防音性能

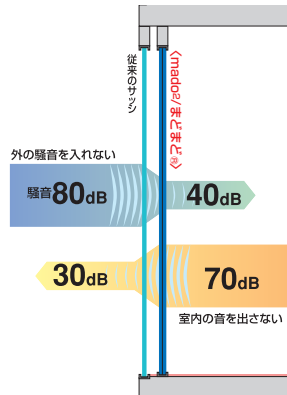

■ インナーウインド (mado²/まどまど[®]) の遮音性能

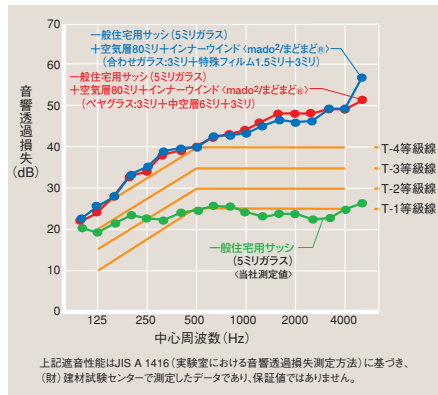

■ 断熱性能

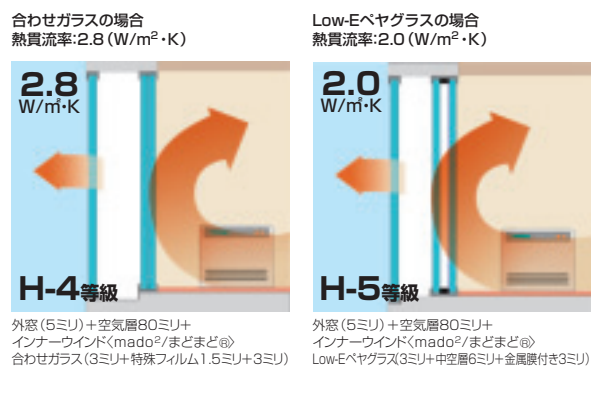

※左上図は(財)建材試験センターで測定したデータのイメージ図であり保証値ではありません。

■ セキュレ・ラミセーフセキュリティーの防犯性能

ガラス仕様 グレード	セキュレ			ラミセーフセキュリティー		
	レベルⅠ	レベルⅡ	レベルⅢ	SG30	SG60	SG90
ガラス記号	LS13 LC13 LS17	LS23-LS73 LC23-LC73 LS26-LS76 LS27-LS77 LS28-LS78	LS33 LC33	LG13 LR13 LG17	LR23-LR73 LG26-LG76 LG27-LG77 LG28-LG78	LG33 LR33
板硝子協会による性能・仕様基準	防犯性能を示す性能基準「打ち破り」手口に関連付けられる防犯性能 P2A P4A P5A			防犯性能が認められるガラスの仕様基準「こじ破り」手口に関連付けられる防犯性能 P2A P4A P5A		
台風お見舞金制度*1	約定証書1枚につき1万円			無		
盗難お見舞金制度*2	上限10万円 上限20万円 上限30万円 ただし未達(ガラス破壊のみで盗難なし)の場合は1万円			無		
交換無償サービス*3	同等のセキュレを無償で提供(材料のみ)			無		

*1 台風お見舞金制度 (2005年9月1日以降に購入された方のみ)
「セキュレ」ご採用の「mado²/まどまど[®]」ご購入から5年以内に、台風およびその他風災にて「セキュレ」が破損した場合に、レベルに関わらず1万円のお見舞金をお支払いします。
*2 「セキュレ」ご採用の「mado²/まどまど[®]」ご購入から5年以内に、侵入盗により「セキュレ」が破られ盗難被害が発生した場合に、被害内容に応じて限度額の範囲でお見舞金をお支払いします。
*3 盗難お見舞金制度のお見舞金とあわせて、同等の「セキュレ」を無償で差し上げます。なお、取替えにかかる「セキュレ」以外の諸費用はサービスの対象に含まれません。
その他の詳細は、販売時にお渡しする「「セキュレ」盗難お見舞金制度約定証書」の約款によります。

■ 製作最大寸法表 (W×H)

分類	窓種	H2	S2	H3:A3:B3	H4	FX	UR:UL
		2枚引き	ワンパツ	3枚引き	4枚引き	FIX	内開き
組子なし		3000×2300 2100×2500	3000×2300 2100×2500	3600×2481 3300×2500	4000×2500	1900×1000 1000×1900 700×2100	800×1580
組子付き	一般合わせ	LS73 LC73 LS76 LS78	LR73 LR76 LR78	2700×2300	4000×2300	1900×1000 1000×1900 700×2100	製作不可
	やわらぎ合わせ	LS77 LG77	2400×1900 1900×2300	製作不可	製作不可	製作不可	製作不可
	一般ペア	PA10 PB10	2700×2100	製作不可	製作不可	製作不可	製作不可
	やわらぎペア	PY10	2400×1900	製作不可	製作不可	製作不可	製作不可

最大寸法は使用するガラスによって上表より小さくなる場合があります。詳細は価格表の各ページで確認してください。組子付きは、上記ガラス記号のガラスのみ製作できます。

■ 製作最小寸法表 (W×H)

分類	窓種	H2	S2	H3:A3:B3	H4	FX	UR:UL
		2枚引き	ワンパツ	3枚引き	4枚引き	FIX	内開き
組子なし		432×325	448×325	1300×325	1500×325	155×155	300×530
組子付き	組子横断	700×492	700×399	製作不可	製作不可	1500×492 300×340	製作不可
	組子横断	700×399	製作不可	製作不可	製作不可	1500×399 300×340	製作不可